



INSTRUCTIONS D'INSTALLATION

Kit d'agencement OPTIPRO



Exemple d'installation



Pose 2 personnes



1



1

⚠ Avant de commencer l'installation, lisez attentivement ces instructions.

1. Aménager une zone de montage.
2. Préparer une visseuse, une douille de 10mm, un foret de 6,5mm et de 5,5mm, une clé de 10 et une riveteuse
3. Regrouper la quincaillerie fournie : boulonnerie, pattes de fixation, rivets
4. Placer les modules Optipro aux emplacements prévus
5. Pour un maximum de sécurité, il est conseillé de resserrer l'ensemble du kit environ une fois par an

Composition de la quincaillerie fournie avec votre Kit

Fixation d'un module au véhicule :

- 4 grandes équerres
- 2 petites équerres
- 24 rivets
- 12 vis 6x25
- 12 rondelles M6
- 12 écrous freins M6
- 8 vis 6x20mm noires
- 4 vis 4x25mm

Assemblage de 2 modules entre eux

- 8 vis 6x40mm
- 12 rondelles M6
- 8 écrous freins

Du fait des nombreuses possibilités offertes par la gamme Optipro, les meubles ne sont pas pré-perçés. Vous devez donc réaliser les perçages pour l'assemblage de plusieurs modules entre eux ainsi que dans les renforts du véhicule pour la fixation des meubles (Ø 6,5mm).

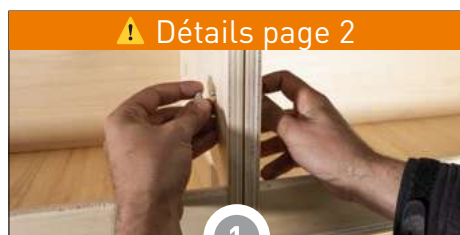

⚠ Détails page 2

1

Installer le(s) module(s) dans le véhicule
Si plusieurs modules, boulonner les meubles ensemble

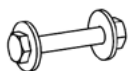
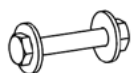

2 x boulons 6x40mm + 2 rondelles

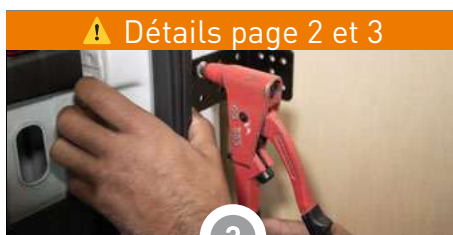

⚠ Détails page 2 et 3

2

Placer les modules à leur emplacement définitif
Fixer les modules aux montants du véhicule

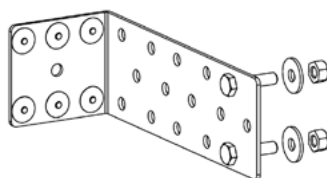

1 grande patte
2x boulons 6x25mm + 1 rondelle côté bois
+ 6 rivets

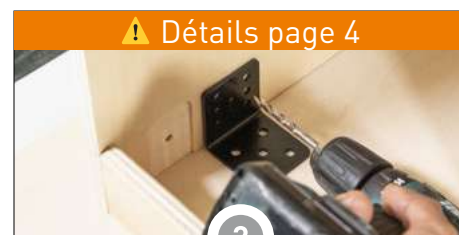

⚠ Détails page 4

3

Fixer les modules au plancher du véhicule

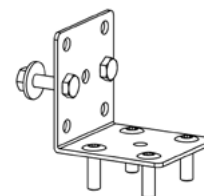

1 petite patte
2x boulons 6x25mm + 1 rondelle côté bois

NOTRE RESPONSABILITÉ NE SAURAIT ETRE ENGAGÉE SUITE AU NON-RESPECT DES INSTRUCTIONS CI-DESSUS.

Les photos de cette notice de montage sont la propriété de la société KIT UTILITAIRE.COM.
Toutes reproductions, mêmes partielles, sont interdites sauf avec notre autorisation contractuelle.

INSTRUCTIONS D'INSTALLATION

1 Assemblage des modules

1.1 Installer le(s) module(s) dans le véhicule pour visualiser leur encombrement. Si votre kit comporte plusieurs modules, boulonner ensemble ces derniers. Sinon, passer directement à l'étape 2.

- 1.1.1 Repérer les emplacements des boulons



- 1.1.2 Percer Ø 6,5mm et boulonner

2 boulons par jambage sur 3 jambages différents



2 x boulons 6x40mm + 2 rondelles

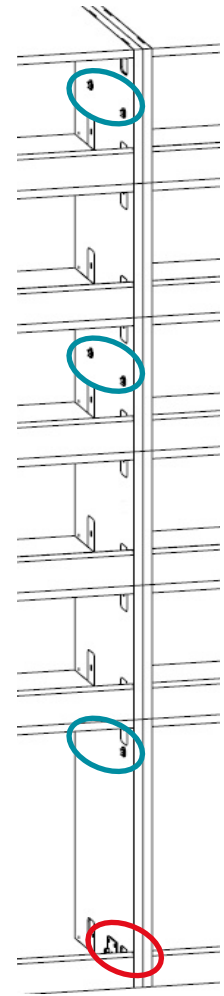
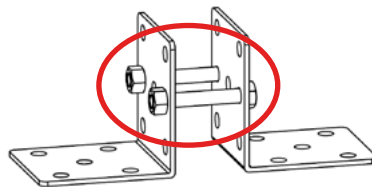

2 Fixations au véhicule

2.1 Positionner le(s) module(s) dans le véhicule à leur emplacement définitif.

- Perpendiculaires au plancher
- Parallèles à l'axe du véhicule
- Collés aux parois du véhicule*

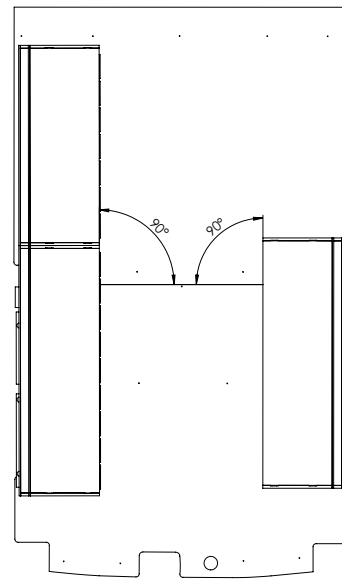
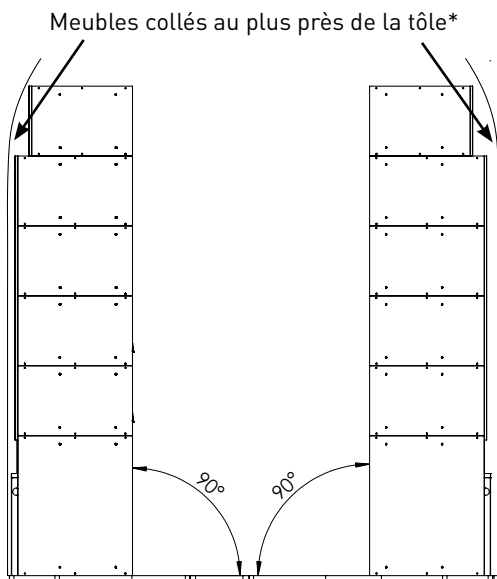

* De par les contraintes techniques du véhicule, le ou les module(s) choisi(s) seront décalés de la paroi latérale.



2 Fixations au véhicule (suite)

2.2 Fixer les modules aux **montants structurels** du véhicule (Voir annexe page 5)



- 2.2.1 Repérer l'emplacement optimal des pattes de fixation dans les montants puis tracer les points de perçage
- 2.2.2 Percer les montants du véhicule \varnothing 5,5mm (jusqu'à 6 rivets par patte équerre)
- 2.2.3 Riveter les grandes pattes aux montants



- 2.2.4 Percer les jambages des modules \varnothing 6,5mm



- 2.2.5 Boulonner les jambages aux pattes équerres

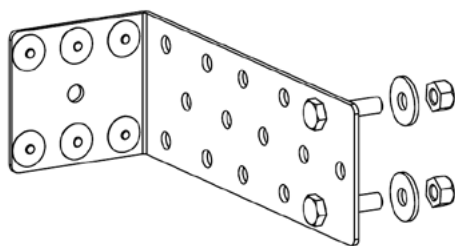

2 x boulons 6x25mm + 1 rondelle (côté bois)

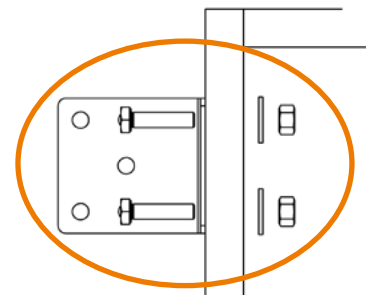



3 Fixation au plancher

3.1 Positionner les pattes de fixation dans les jambages à une dizaine de cm des bandeaux.



- 3.1.1 percer \varnothing 6,5mm et boulonner les 2 jambages aux pattes équerres (2 boulons/patte équerre)
- 3.1.2 visser les pattes équerres au sol (4 x vis 6x20mm par patte dans le plancher)
- 3.1.3 visser les bandeaux bas au sol (2 x vis 4x25mm auto perforantes par équerre)



Jambages extérieurs



1x petite patte

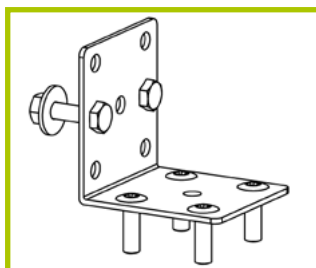

2x boulons 6x25mm + 1 rondelle côté bois
4 vis 6x20mm



2x petites pattes

Fixation bandeau

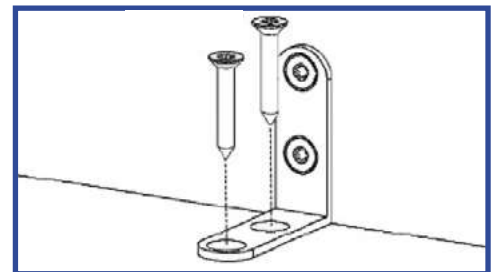

2x vis 4x25mm auto perforantes

Jambages milieux

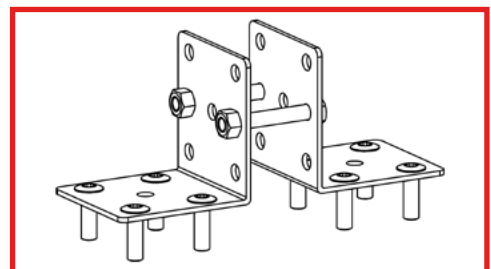

2x boulons 6x40mm
8 vis 6x20mm

Annexe - répartitions des fixations

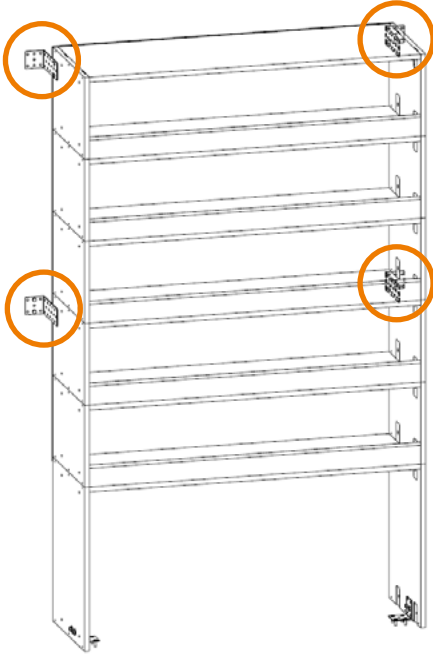

1 module

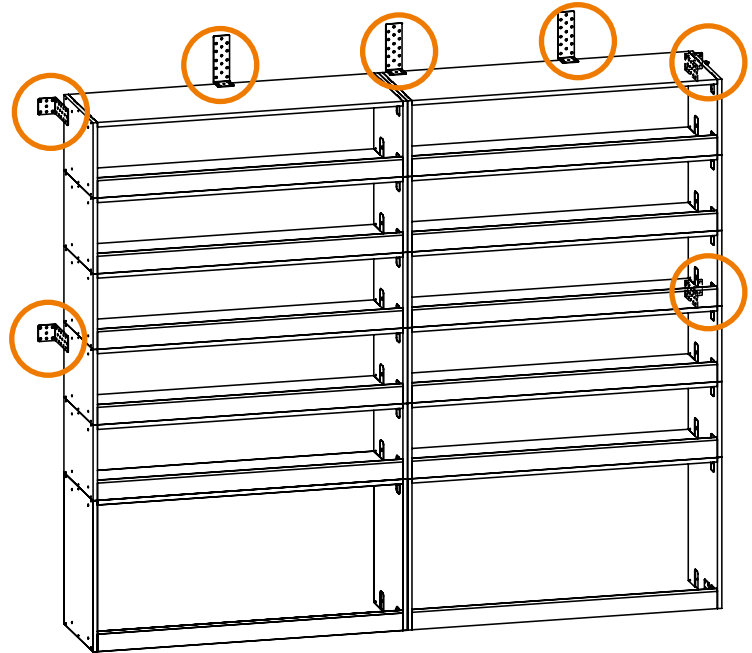

2 modules

Annexe - exemple de montant structural de véhicule



 = montant structural. Emplacement recommandé pour riveter

Note : vous pouvez également riveter à travers la cloison de séparation tôlée