



Scannez le QR Code pour accéder à
une démonstration de pose en vidéo



Pose
Facile



Pose 1h
1 Personne

1. Aménagez-vous une zone de montage.
2. Munissez-vous d'une visseuse & adaptez sa puissance de serrage.
3. Regroupez la quincaillerie fournie : vis auto-perforantes, capuchons & embout Torx.
4. Repérez les pièces constituant votre Kit, le « verso » doit être côté tôle.
5. Procédez au montage de votre Kit en vissant dans les trous pré-perçés.



Cintrez les parties latérales, jusqu'à toucher la tôle (photos 2, 3 & 4), puis vissez.
Les vis 4x30 doivent servir exclusivement à fixer les PDR (photo 5).

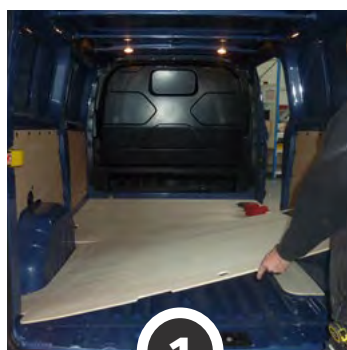

1

Placez & vissez le
Plancher - vis 4x25

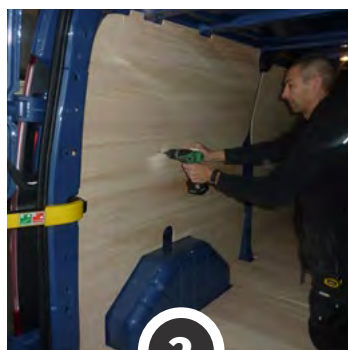

2

Fixez le côté AR Gauche
- vis 4x25

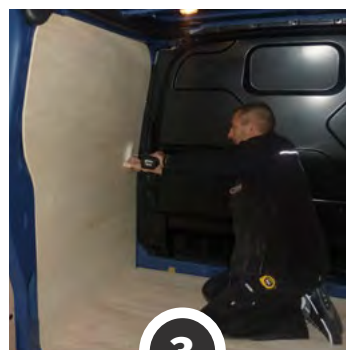

3

Fixez le côté AV Gauche
- vis 4x25

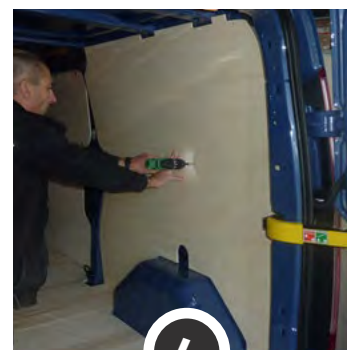

4

Fixez le côté AR Droit
- vis 4x25

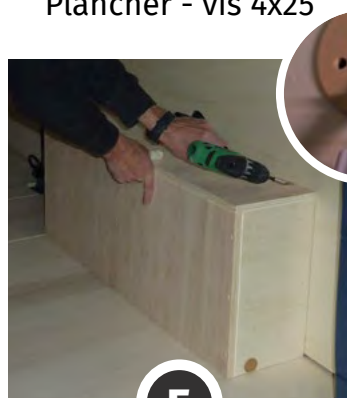

5

Fixez les passages de
roues - vis 4x30

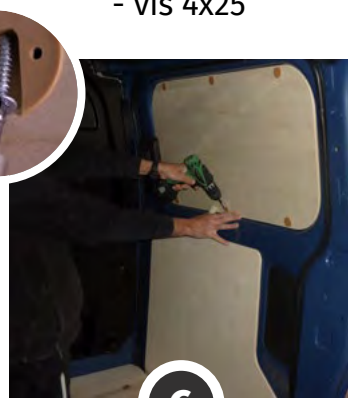

6

Fixez la porte latérale
- vis 4x25

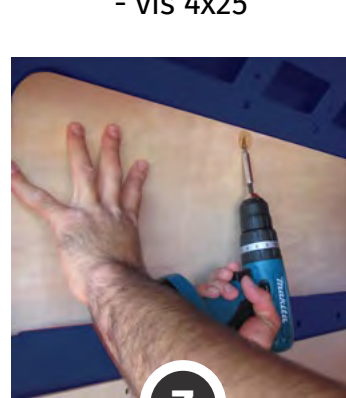

7

Fixez les latéraux hauts
- vis 4x25



8

**Votre Kit
est posé !**

NOTRE RESPONSABILITÉ NE SAURAIT ETRE ENGAGÉE SUITE AU NON-RESPECT DES INSTRUCTIONS CI-DESSUS.

Les photos de cette notice de montage sont la propriété de la société KIT UTILITAIRE.COM.
Toutes reproductions, mêmes partielles, sont interdites sauf avec notre autorisation contractuelle.

CABINE CONDUCTEUR

LATÉRAL GAUCHE

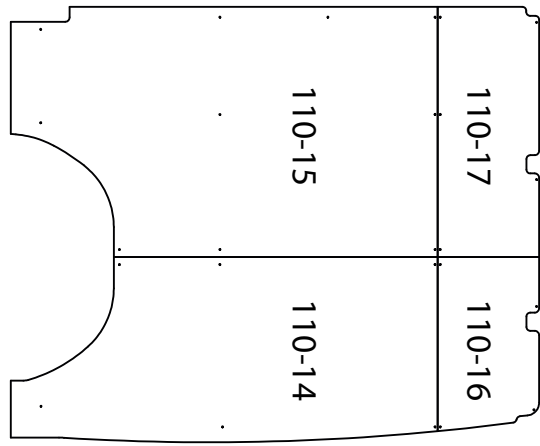
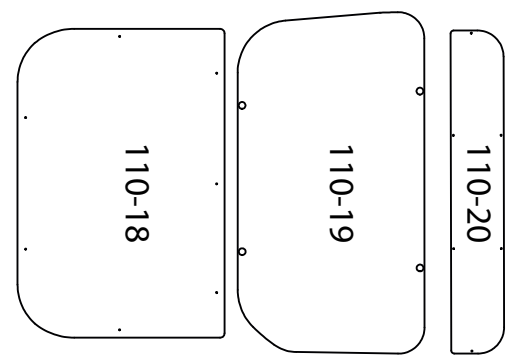
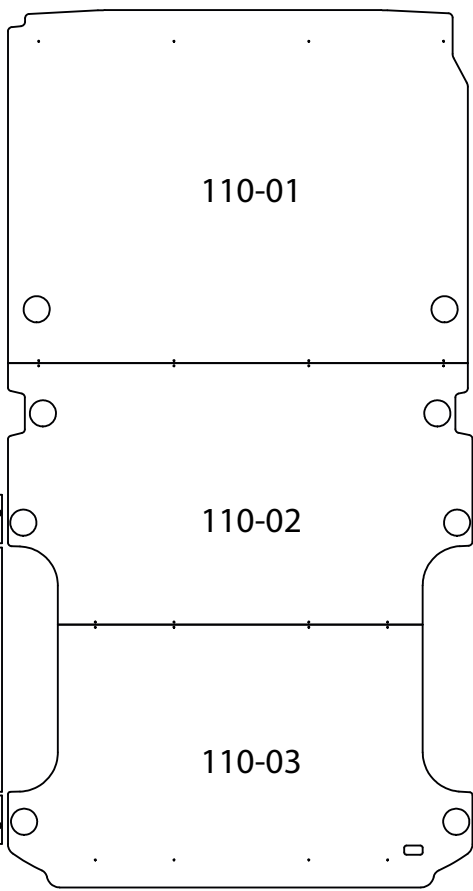
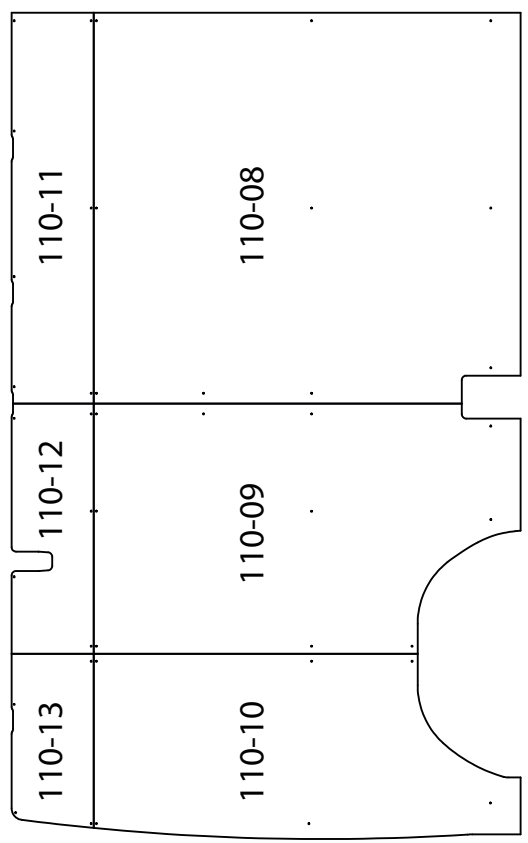

LATÉRAL DROIT

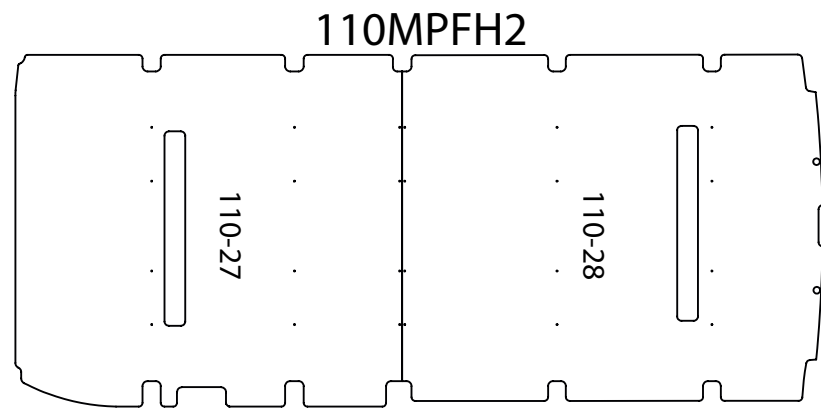
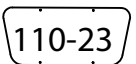
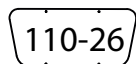
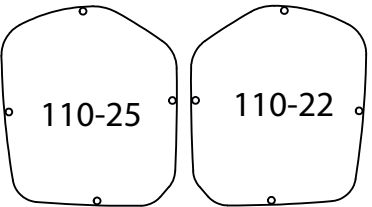
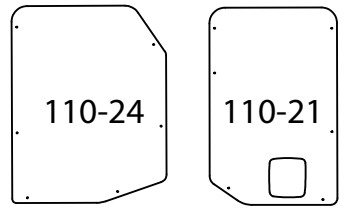
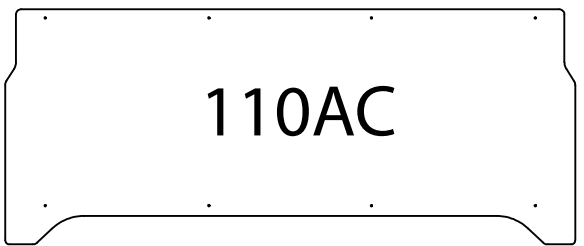

PORTES ARRIÈRE

110MH2

	K4	K4AD	K5
Plancher	110MPS	110MPSAD	110MPSAD
latéraux	110MSPH2	110MSPH2	110MSPH2K5
PDR	110MPDR	110MPDRAD	110MPDRAD