



## NOTICE DE MONTAGE

Kit d'habillage bois NATURAL  
PARTNER II - 2008 / BERLINGO II - 2008  
Long - Avec 1 porte latérale



Scannez le QR Code pour accéder à  
une démonstration de pose en vidéo



Pose  
Facile



Pose 1h  
1 Personne

1. Aménagez-vous une zone de montage.
2. Munissez-vous d'une visseuse & adaptez sa puissance de serrage.
3. Regroupez la quincaillerie fournie : vis auto-perforantes, capuchons & embout Torx.
4. Repérez les pièces constituant votre Kit, le « verso » doit être côté tôle.
5. Procédez au montage de votre Kit en vissant dans les trous pré-perçés.



Cintrez les parties latérales, jusqu'à toucher la tôle (photos 2 & 3), puis vissez.  
Les vis 4x30 doivent servir exclusivement à fixer les PDR (photo 4).



1

Placez et vissez le Plancher  
vis 4x25

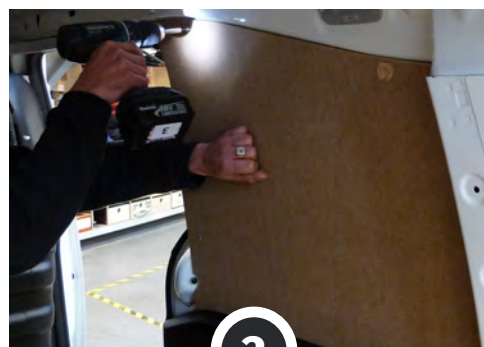

2

Placez et vissez le côté AR Droit  
vis 4x25

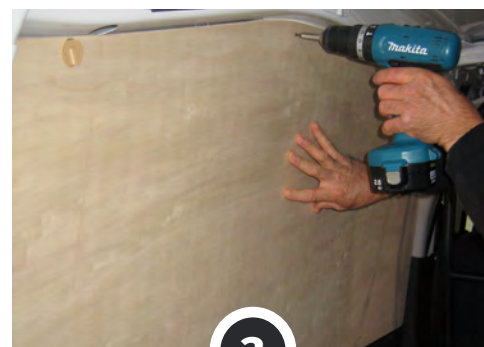

3

Placez & vissez le côté Gauche  
vis 4x25

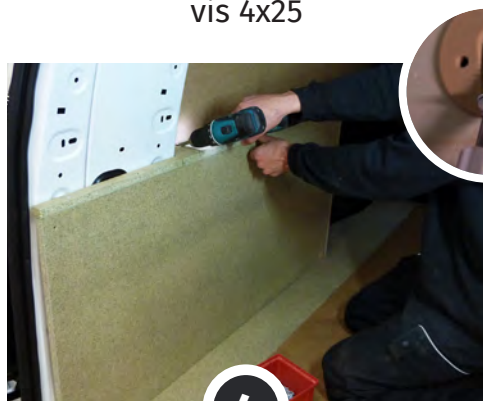

4

Placez & vissez les passages de  
roues - vis 4x30

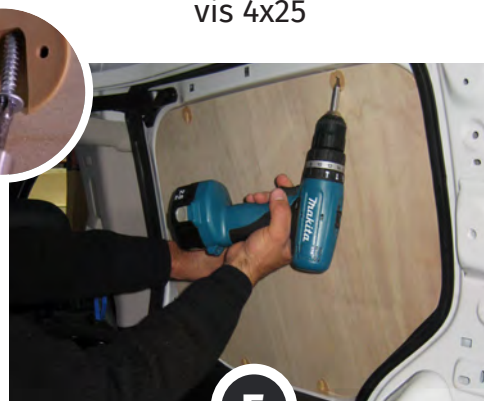

5

Placez et vissez la porte latérale  
Partie haute - vis 4x25



6

**Votre Kit  
est posé !**

NOTRE RESPONSABILITÉ NE SAURAIT ETRE ENGAGÉE SUITE AU NON-RESPECT DES INSTRUCTIONS CI-DESSUS.

Les photos de cette notice de montage sont la propriété de la société KIT UTILITAIRE.COM.  
Toutes reproductions, mêmes partielles, sont interdites sauf avec notre autorisation contractuelle.

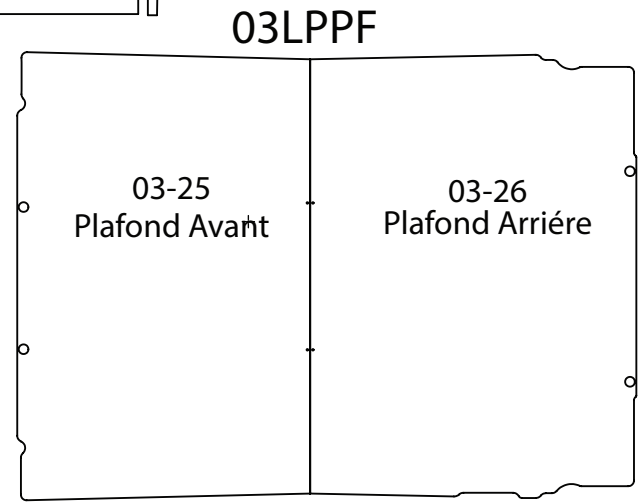
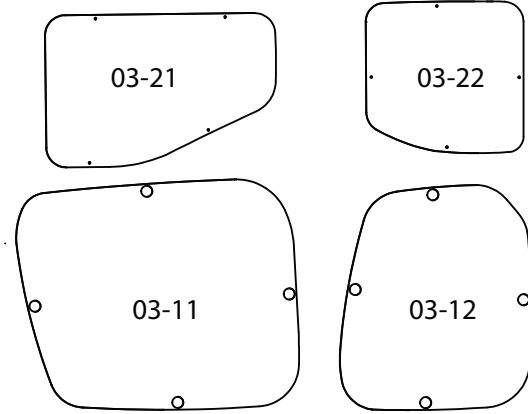
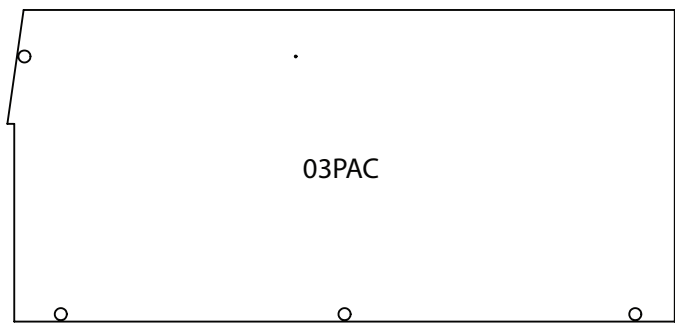
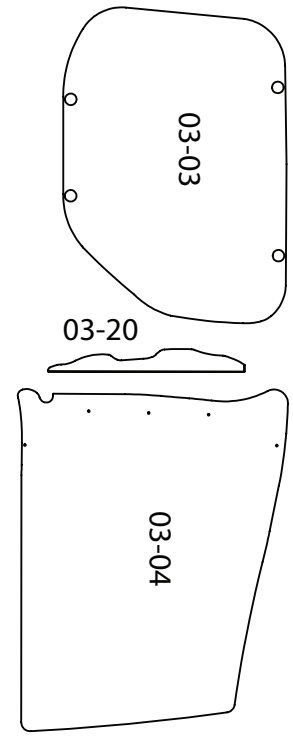
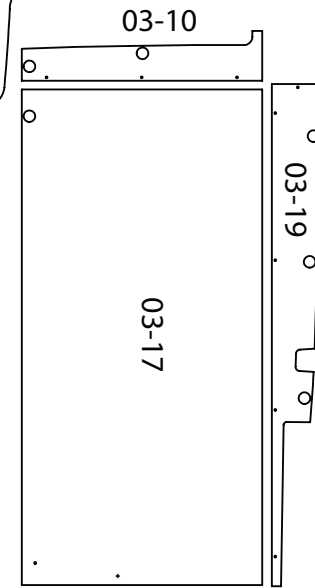
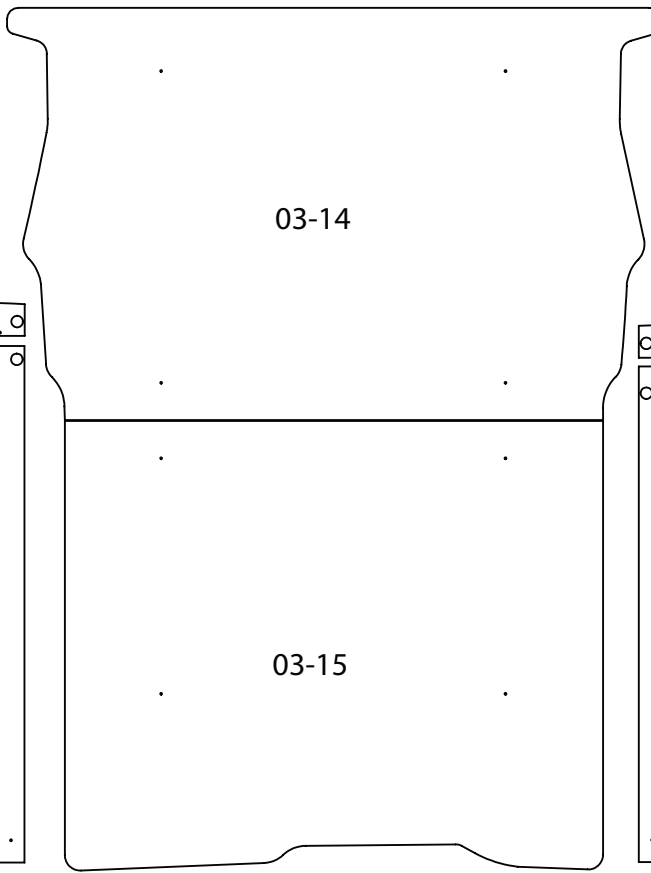
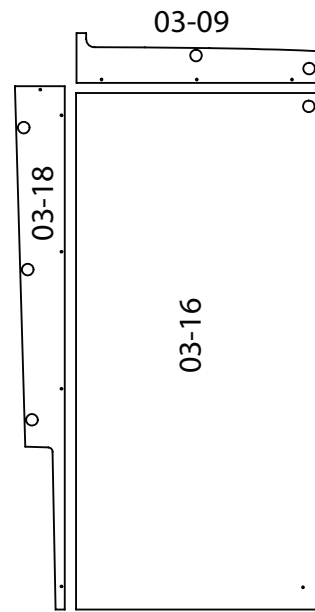
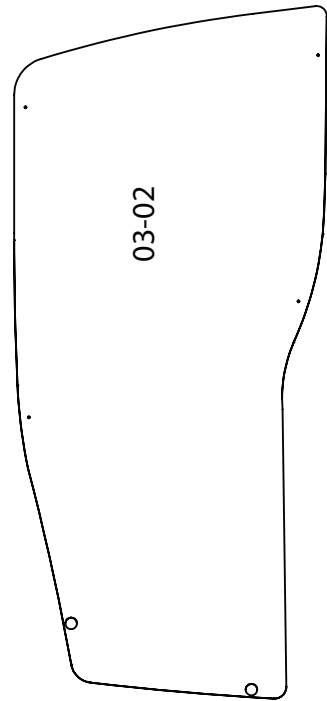

# 03LPKx

	K4	K4AD	K5
Plancher	03LPS	03LPSAD	03LPSAD
latéraux	03C/LPSP	03C/LPSP	03C/LPSPK5
PDR	03LPDR	03LPDRAD	03LPDRAD